

Product overview

Batteries for Camiones, autobuses, construcción, agricultura

StartPRO DG1250



Part number	DG1250
Technology	Flooded
EAN/GTIN	3661024025409
Voltage	12 V
Capacity	125.0 Ah
CCA	760 A
Length	349 mm
Width	175 mm
Height	285 mm
Box size	D03
Polarity	ETN 0
Terminal Type	EN taper post
Hold Down	B0
Weights (subject of variation)	29.50 kg

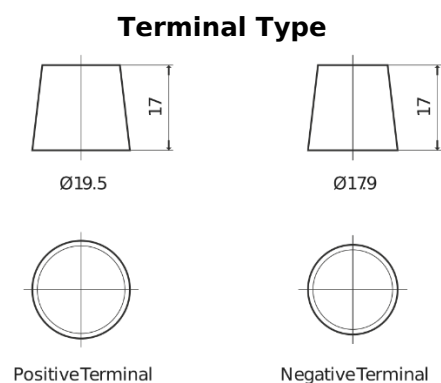
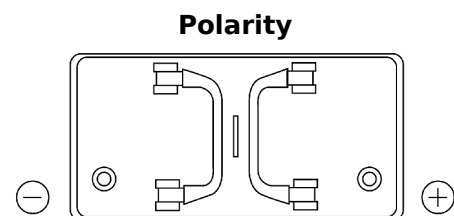

El diseño, las características y las especificaciones están sujetos a cambios sin previo aviso. Nos eximimos de responsabilidad, de cualquier representación o garantía, expresa o implícita, con respecto a los datos o recomendaciones, y en ningún caso seremos responsables de ninguna reclamación por pérdida o daño que haya surgido como resultado. Es posible que algunos productos no estén disponibles en su mercado local.